

KERIS

SOLUTIONS D'ÉCLAIRAGE
SPORTIF & TERTIAIRE



ECLATEC



SOMMAIRE



4

La gamme KERIS



12

Éclairage Sportif



20

Pilotage Sportif

WIZARD sportif

NEXIODE

KERIS, une gamme de projecteurs LED pour toutes les applications

ECLATEC développe, depuis plus de 95 ans, des solutions d'éclairage adaptées à l'ensemble des besoins d'un espace urbain en constante évolution.

Nous vous proposons une gamme complète de projecteurs LED pour assurer le confort, la sécurité et le bien-être des usagers, dans le cadre d'une consommation énergétique maîtrisée.



28

Éclairage Tertiaire

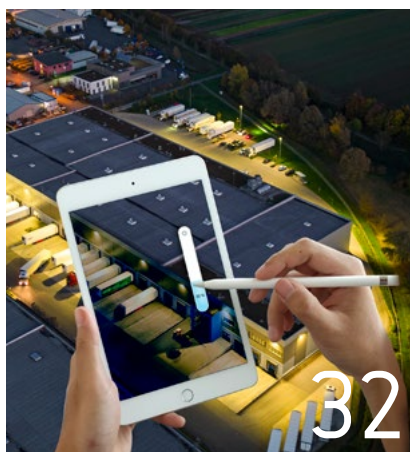

32

Pilotage Grands Espaces

WIZARD

NEXIODE



34

Mâts & Supports

KERIS 1, KERIS 2, KERIS 3 & KERIS 4

L'efficacité alliée à l'esthétisme

SMART, dont télégestion WIZARD
et pilotage CA2P Bluetooth

ZDI⁴TM



Connexion

- Presse-étoupes à ancrage

Lyre orientable

Maintenance & accessibilité

- Accès facile aux sources et à l'alimentation
- Compartiment appareillage séparé (KERIS 3 & 4)



Résistant

- IK 10, IP 66
- Verre sérigraphié

Esthétique

- Ligne effilée
- Teinte au choix

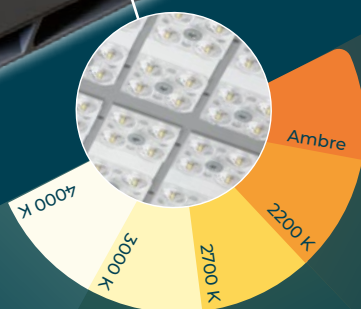

LED haute performance

- Tunable White
- RGBW

Distributions photométriques ECLATEC *

- Optimisées et adaptées aux différents usages (éclairage, luminance, projection, asymétrique, symétrique...)
- Coupe-flux

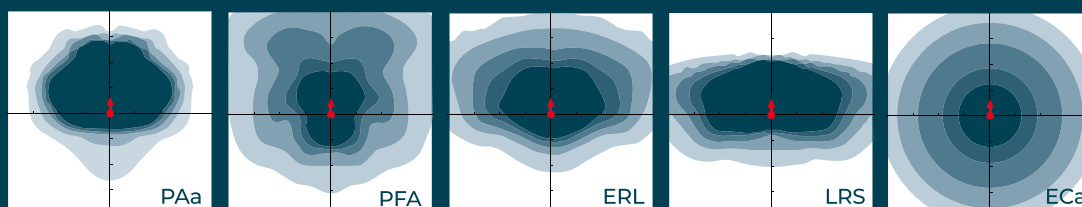

* Distributions non exhaustives

KERIS 1, KERIS 2, KERIS 3 & KERIS 4

Caractéristiques techniques

KERIS 1



KERIS 3



KERIS 2



KERIS 4



DESRIPTIF

Modèle	KERIS 1	KERIS 2	KERIS 3	KERIS 4
Corps du luminaire	Fonderie d'aluminium injecté			
Vasque	Verre trempé thermiquement			
Finition	Thermolaquage polyester, teintes au choix			
Résistance aux chocs	IK 09	IK 10	IK 10	IK 10
Étanchéité	Degré d'étanchéité IP66 selon norme EN 60 529 Joint en silicone extrudé Presse-étoupe à ancrage Respiration du projecteur par filtre à charbon actif			
Dimensions (mm) (L x l x h)	425 x 362 x 83	489 x 449 x 85	659 x 545 x 78	749 x 545 x 78
Poids	7 kg	11 kg	16 kg	17,3 kg
SCx	0,04 m ²	0,04 m ²	0,07 m ²	0,08 m ²
Bilan matière	Aluminium 32%, Acier 32%, Verre 16%, Autres 19%, Plastiques -	37%, 29%, 20%, 14%, -	47%, 25%, 14%, 14%, -	44%, 22%, 15%, 15%, 4%
Classe électrique	Classe I ou II			

INTERFACES MÉCANIQUES

Lyre, peinte en option : fixation portée ou suspendue
Inclinaisons :

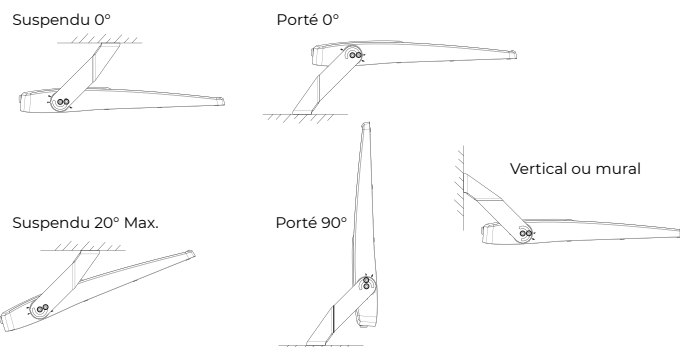

Applique, peinte en option : fixation portée ou suspendue



Embout top, pour KERIS 2, 3 et 4



FILAIRES

KERIS 1

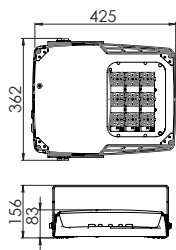

KERIS 2

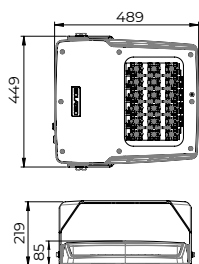

KERIS 3

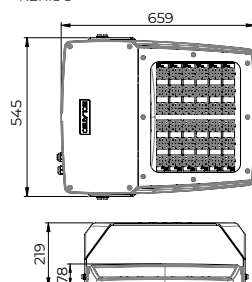

KERIS 4

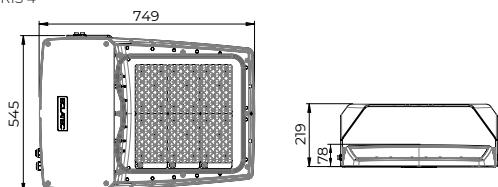

MAINTENANCE

Maintenance de l'appareillage

KERIS 1 et KERIS 2 : Accès direct à l'alimentation après dépose de la vasque. Platine amovible.

KERIS 3 et KERIS 4 : Accès direct aux alimentations après dépose du capot inférieur par 4 vis imperdables. Platine amovible

Maintenance des sources

Accès direct aux barrettes BLS et module LED KERIS 4 après dépose de la vasque

SOURCES & DISTRIBUTIONS PHOTOMÉTRIQUES

	KERIS 1	KERIS 2	KERIS 3	KERIS 4
Sources	Barrettes BLS - option RGBW			KERIS 4
Température de couleurs	Ambre*, 2200 K, 2700 K, 3000 K, 4000 K, autres sur demande			3000 K, 4000 K, 5700 K, autres sur demande
Lentilles et distributions	QUADRALENS			KERIS 4
	PFA, EPG, EPD, ETS, ECa, ECb, PSa, PAa, ERE, ERS, ERL, LRS, LRL			ERS, ERL, ASY 30 M, ASY 40 M
Courant d'alimentation	Ajustable jusqu'à 700 mA ⁽¹⁾			Ajustable jusqu'à 850 mA
Puissance ⁽²⁾	jusqu'à 114 W	jusqu'à 210 W	jusqu'à 410 W	jusqu'à 550 W
Flux ⁽²⁾	jusqu'à 17700 lm	jusqu'à 33144 lm	jusqu'à 66287 lm	jusqu'à 76 000 lm

* Environ 1800K (1) >700mA possible sur demande (2) Pour plus de précisions, se référer au synoptique des solutions LED disponible sur notre site internet

E/L/P : Eclairage/Luminance/Projection, R/C/T/F/P : Route/Circulaire/Trottoir/Faisceau/Passage piéton, E/S/L/A/D/G : Etroite/Standard/Large/Asymétrique/Droite/Gauche



Barrettes BLS

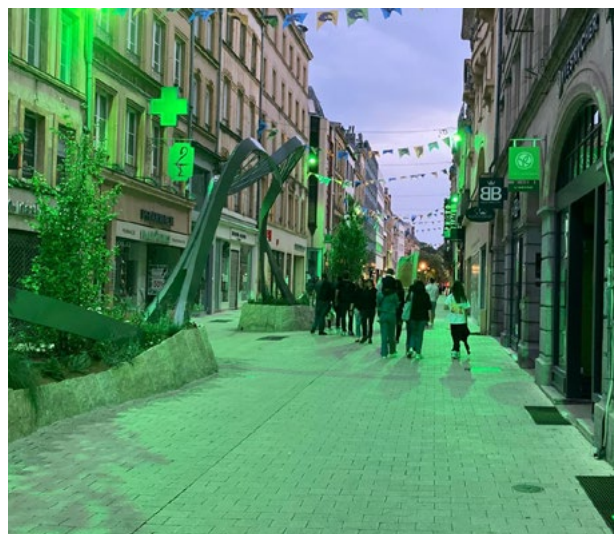

SMART

	KERIS 1	KERIS 2	KERIS 3	KERIS 4
Au point lumineux				
Courant d'alimentation ajustable (driver ou pied de poteau)	✓	✓	✓	✓
Abaissements (driver, pied de poteau ou Bluetooth)	✓	✓	✓	✓
Détection intégrée	✓	✓	-	-
Détection déportée	✓	✓	✓	✓
Protocole DALI	✓	✓	✓	✓
Prédispositions Smart-Ready® (ZD4i)	✓	✓	✓	✓
En réseau local				
Détection communicante filaire	✓	✓	✓	✓
Détection communicante sans fil	✓	✓	✓	✓
Télégestion				
Télégestion WIZARD	✓	✓	✓	✓

Détails des fonctionnalités disponibles dans le synoptique LED ECLATEC



CONFORMITÉ À L'ARRÊTÉ « LIMITATION DES NUISANCES LUMINEUSES » DU 27 DÉCEMBRE 2018 [hors zones de restriction spécifiques] :

Toutes les versions du projecteur KERIS 1, 2, 3 et 4 :

- ULR du luminaire à inclinaison 0° : 0%
- Inclinaison maximale du luminaire permettant un ULR < 4% :

	Lentille seule		Avec coupe flux			Lentille seule		Avec coupe flux	
PFA	21°	20°	ERE	34°	32°	PSa	43°	36°	
LRS	41°	35°	PSa	43°	36°	PAa	34°	33°	
LRL	32°	30°	PAa	34°	33°	ECa	26°	non applicable	
ETS	29°	27°	ECa	26°	non applicable	ECb	35°	non applicable	
ERL	27°	26°	ECb	35°	non applicable				

- Code de Flux CIE n°3 : supérieur à 95%
- Températures de couleur (2400 K à 3000 K)
KERIS 4 : 3000K, autres sur demande
- Densité surfacique déterminée par le bureau d'études ECLATEC après analyse des données du projet
- Lumière intrusive :
 - en option, coupe-flux adaptables sur sources LED
 - préconisations d'installation permettant de définir l'intrusion lumineuse
- Fourniture par flashcode de l'ensemble des informations obligatoires nécessaires au gestionnaire

KERIS 5.1, 5.2 & KERIS 6 V2

Puissances & performances

Systèmes de pilotage

- Filaire ou sans fil
- Commande en local ou en télégestion WIZARD

Réglages aisés

- Lyre réversible, pour un montage en porté ou suspendu,



Montage & modularité

- Taille, poids et prises au vent minimisés
- Modularité et réglages différenciés des optiques
- Alimentation intégrée ou déportée jusqu'à 200 m :
 - 230V - 400V
 - Puissance ajustable jusqu'à 1500W
 - Protocoles : Dali, DMX, ZD4i
 - Protection 10kV
- Maintenance et accessibilité aisées

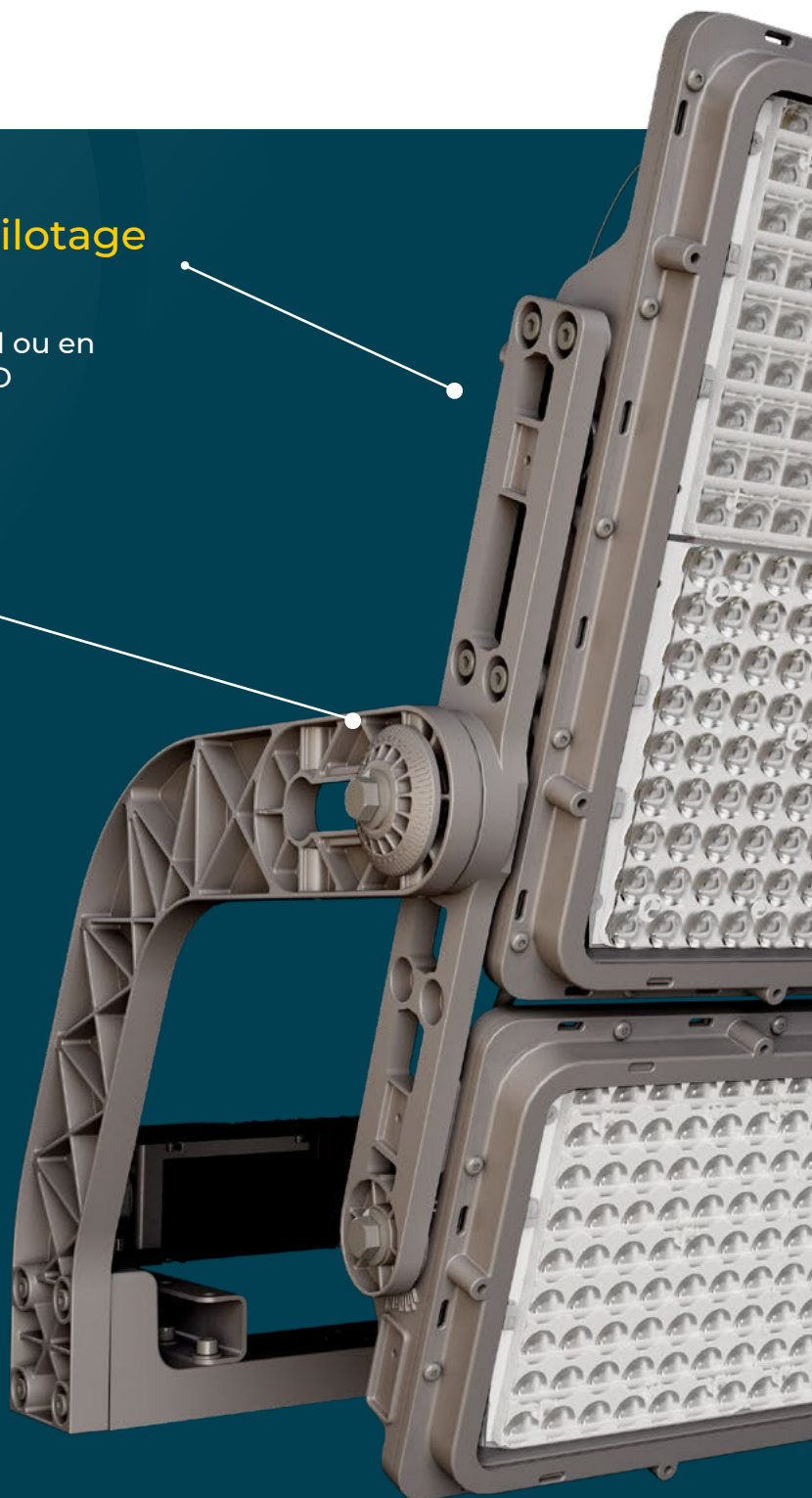

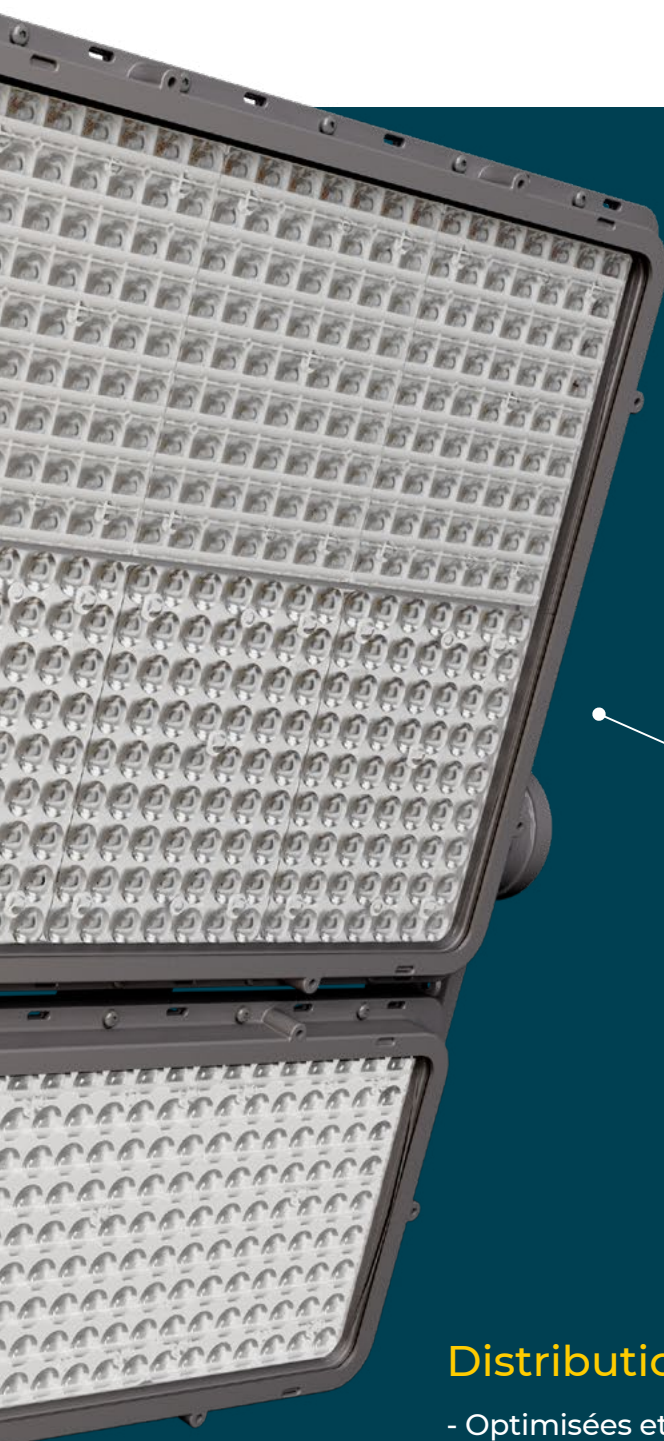

Résistant

- IP 66
- Vasque en verre haute transparence anti-reflet, IK09
- Vasque en polycarbonate, légère et haute résistance, IK10

LED haute performance

3000 K
4000 K
5700 K

Distributions photométriques ECLATEC *

- Optimisées et adaptées aux différents usages (projections asymétriques et symétriques, intensifs, médiums et larges)
- Coupe-flux interne et externe

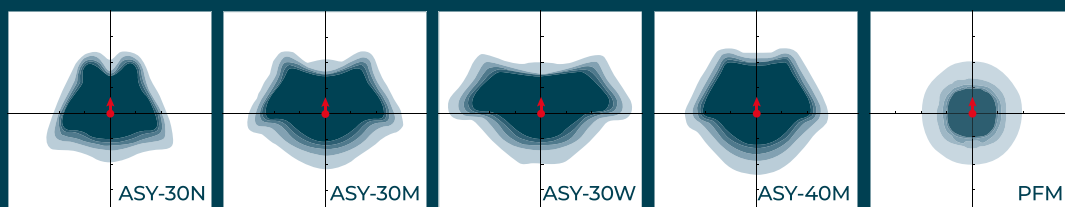

* Distributions non exhaustives, panachages possibles

KERIS 5.1, 5.2 & KERIS 6 V2

Caractéristiques techniques



KERIS 5.1



KERIS 5.2



KERIS 6

DESRIPTIF

Modèle	KERIS 5.1	KERIS 5.2	KERIS 6			
Corps du luminaire	Lyre en acier galvanisé	Lyre, interfaces modules, radiateurs et boîtier de raccordement électrique en fonderie d'aluminium injecté				
Vasque	Verre trempé thermiquement antireflet Vasque en polycarbonate					
Finition	Modules en gris AK61					
Résistance aux chocs	Vasque PC : IK 10 / Vasque verre : IK 09					
Étanchéité	Degré d'étanchéité IP 66 selon norme EN 60 529 Joint en silicone extrudé Presse-étoupe à ancrage Respiration du projecteur par filtre à membrane					
Dimensions (mm) (L x l x h)						
Avec alimentation	615 x 501 x 252	700 x 865 x 395	700 x 1025 x 395	700 x 820 x 395		
Hors alimentation	615 x 346 x 252	700 x 660 x 395	700 x 820 x 395			
Poids (Vasque Haute hors alimentation)	13,4 kg	24,3 kg	34,6 kg			
SCx (m²)						
	Avec alim.	Hors alim.	Avec alim.	Hors alim.	Avec alim.	Hors alim.
0°	0,10	0,07	0,19	0,13	0,19	0,13
10°	0,12	0,09	0,24	0,18	0,26	0,21
20°	0,14	0,11	0,28	0,22	0,34	0,29
30°	0,15	0,14	0,32	0,27	0,40	0,37
40°	0,17	0,15	0,36	0,31	0,45	0,44
50°	0,18	0,17	0,38	0,34	0,50	0,50
60°	0,19	0,18	0,40	0,37	0,54	0,54
70°	0,20	0,19	0,41	0,39	0,56	0,56
Classe électrique	Classe I					

RÉGLAGES

Lyre	Inclinaison libre en porte et suspendu de 0 à 90 °, indicateurs tous les 5°
Réglages	Lunette de visée type point rouge Positionnement fixe perpendiculaire aux modules sur les côtés du projecteur (possibilité de l'incliner pour certaines configurations spécifiques)
Orientation modules KERIS 6	Modules LED solidaires ou indépendants. Réglages différenciés des modules LED possibles

FILAIRES

KERIS 5.1

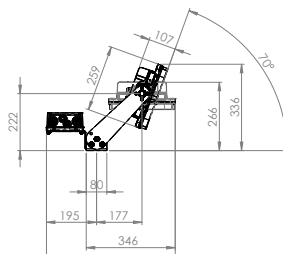
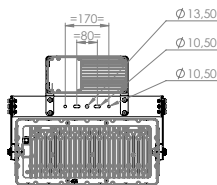
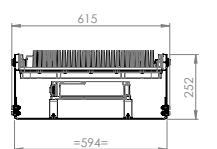

KERIS 5.2

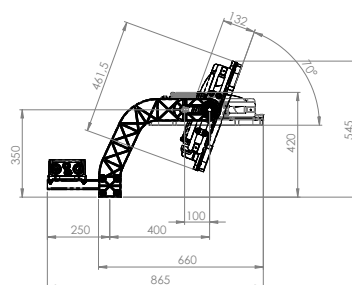
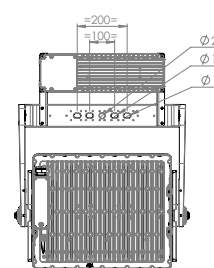
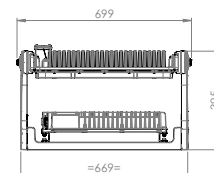

KERIS 6

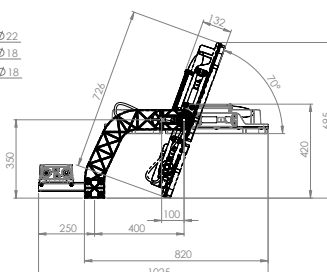
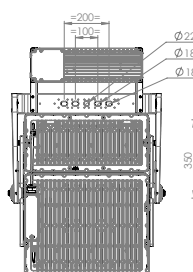
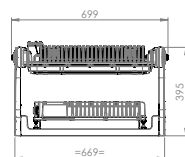

ACCESSOIRE

Dispositif anti volatiles

	KERIS 5.1	KERIS 5.2	KERIS 6
Sources	KERIS 5 et 6		
Température de couleurs	3000 K, 4000 K ou 5700 K (autres sur demande)		
IRC	IRC 70 ou 80 (autres sur demandes)		
Distributions	Asymétriques : ASY-30N ; 30M ; 30W ; 40M ; 65M et 65N (grands espaces) Piste athlétisme : PSA Type projection : PFL 1 et 2 ; PFM 1 et 2 ; PFI 1 à 4		
Coupe-flux en option	Coupes flux : CFF : Coupe Flux Fort / CFM : Coupe Flux Moyen Grilles : GIF : Grille Interne Forte / GEF : Grille Externe Forte Casquettes : CAF : CASquette Forte		
Flux LED (lm) ⁽¹⁾	Jusqu'à 95993	Jusqu'à 191987	Jusqu'à 287979

(1) Pour plus de précisions, se référer au synoptique des solutions LED
 E/L/P : Eclairage/Luminance/Projection, R/C/T/F/P : Route/Circulaire/Trottoir/Faisceau/Passage piéton,
 E/S/L/A/D/G : Etroite/Standard/Large/Asymétrique/Droite/Gauche

SMART

	KERIS 5.1	KERIS 5.2	KERIS 6
Compatibilité ZD4i	✓	✓	✓
Protocole DALI ou DMX	✓	✓	✓
Pilotage en réseau local	✓	✓	✓
Télégestion WIZARD	✓	✓	✓

ALIMENTATION

	KERIS 5.1	KERIS 5.2	KERIS 6
Puissance ajustable (W)	Jusqu'à 600	Jusqu'à 1200	Jusqu'à 1800
Protocole	ZD4i, DALI ou DMX		
Tension d'alimentation	220/480 V	220/480 V	230/400 V
Protection	10 kV, en mode différentiel et commun		
Degré d'étanchéité	IP 66		
RAL	Gris anthracite 7016		
Dimensions en mm (L x l x h)	310 x 145 x 70	500 x 152 x 80	500 x 152 x 90
Poids	3 kg	5 kg	7 kg
Emplacement	Fixée à l'arrière du projecteur sur la lyre / En pied de mât / Déportée jusqu'à 200 m en armoire électrique		
Durée de vie	120 000 h		
Conformité	Compatibilité Électromagnétique EN 55015, EN 55032, EN 61547, EN 61000-(3-2;3-3; 4-2;4-3;4-4;4-5;4-6;4-11)		
			

NORMES, MARQUAGES ET CERTIFICATIONS

Conformité	CE, marquage obligatoire : - Directive 2014/35/EU, Low voltage Directive - Directive 2014/130/EU Electromagnetic Compatibility - Directive 2011/65/EU Restriction of Hazardous substances (RoHS) - Directive 2009/125/EC Ecodesign requirements
NF EN 60598-1	Luminaires
NF EN 60598-2-5	Projecteurs
FFF	Règlement de l'éclairage des terrains et installations sportives
REACH	Conformité des produits et leur mode de fabrication au Cadre Réglementaire de Gestion des Substances Chimiques
DEEE	Déchets d'Équipements Électriques et Électroniques
ECOSYSTEM	ECLATEC, membre adhérent



ÉCLAIRAGE SPORTIF

Éclairer tous les talents !



L'éclairage sportif regroupe les technologies relatives aux installations de loisirs, d'entraînements et de compétitions.

Ces différents espaces ont besoin d'un éclairage de précision adapté à tous les usagers.

Chaque rencontre est importante et une bonne visibilité est primordiale pour le sportif qui optimise ses performances et pour le public qui l'admire.

La gamme KERIS vous accompagne dans tous vos projets d'aménagements extérieurs (des terrains d'agrément et stades jusqu'aux complexes multisports), ainsi qu'en intérieur (gymnases, piscines, patinoires etc.).

Nos équipes de professionnels sont à vos côtés pour vous conseiller et vous apporter leur expertise afin de faire correspondre vos choix aux besoins des usagers.

Toujours au cœur de l'action, l'éclairage fait vivre aux spectateurs et acteurs, des moments intenses dans l'effervescence d'une rencontre.





UN DIMENSIONNEMENT PRÉCIS

Parce que la nature des activités exercées (en intérieur ou en extérieur) et leur intensité (de la compétition de très haut niveau au loisir amateur) sont toutes différentes, les attentes vis-à-vis de l'éclairage de l'installation concernée sont uniques.

Notre service «conseil lumière», composé d'ingénieurs et de techniciens spécialisés, se réfère aux normes d'éclairage de toutes les fédérations pour proposer des solutions adaptées à chaque installation. Les résultats fournis dans leurs études tiennent compte de calculs précis basés sur une répartition parfaitement définie des projecteurs en rapport à la surface considérée.

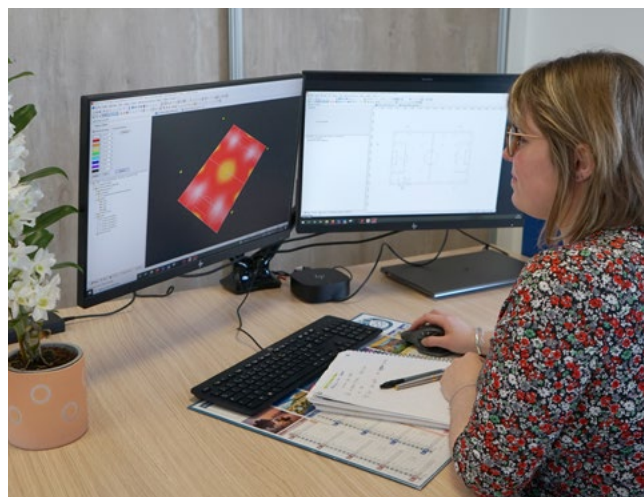

Cas concrets

Les exemples suivants sont réalisés en respectant les normes d'éclairage et les attentes de chaque fédération. N'hésitez pas à consulter nos équipes pour dimensionner votre projet.

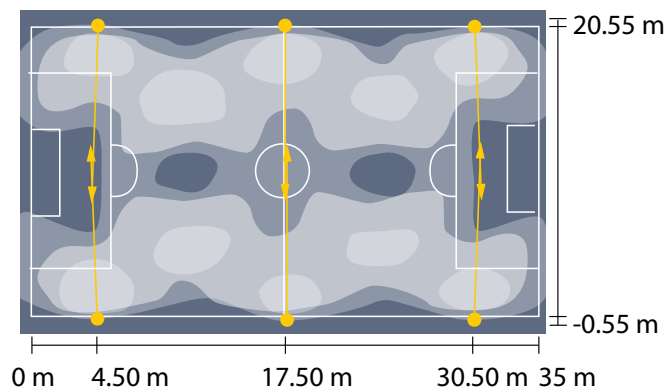

Terrain de foot 5

Nombre de projecteurs	6 KERIS 3 + coupe flux
Température de couleur (K)	4000 K
Puissance par projecteur	228 W
Flux LED par projecteur	31120 lm
Hauteur d'installation	6,30 m



Terrain de padle

Nombre de projecteurs	4 KERIS 4
Température de couleur (K)	5700 K
Puissance par projecteur	254 W
Flux LED par projecteur	40110 lm
Nombre de mâts	4
Projecteurs par mât	1
Hauteur d'installation	7 m

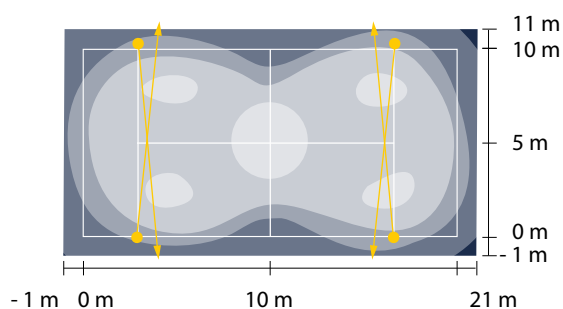

Gymnase

Nombre de projecteurs	8 KERIS 3	8 KERIS 3
Température de couleur (K)	4000 K	4000 K
Puissance par projecteur	412 W	412 W
Flux LED par projecteur	48858 lm	48858 lm
Hauteur d'installation	5,45 m	6,45 m

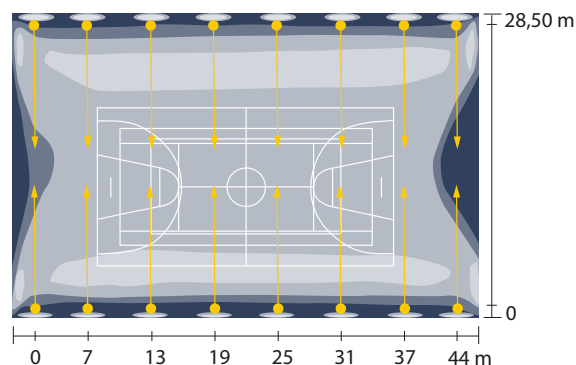

Terrain de foot E5 - 250 lux et piste d'athlétisme

Nombre de projecteurs	24 KERIS 6 V2
Température de couleur (K)	5700 K
Puissance par projecteur	1760 W
Flux LED par projecteur	267199 lm
Nombre de mâts	4
Projecteurs par mât	6
Hauteur d'installation	26 m

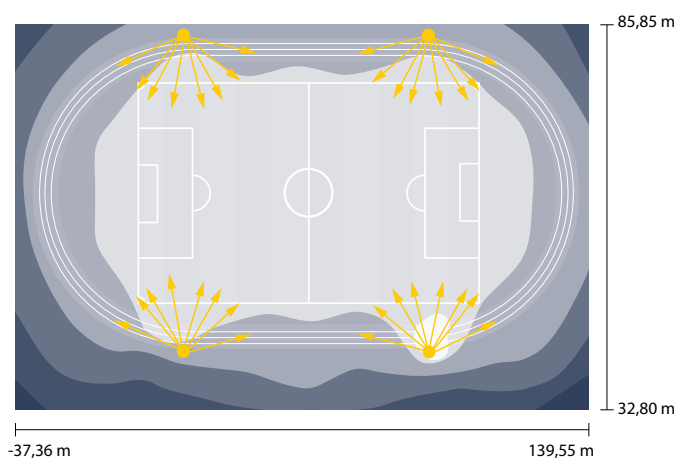

Boulodrome

Nombre de projecteurs	4 KERIS 3	2 KERIS 3
Température de couleur (K)	4000 K	4000 K
Puissance par projecteur	412 W	412 W
Flux LED par projecteur	45117 lm	45117 lm
Nombre de mâts	2	1
Projecteurs par mât	2	2
Hauteur d'installation	8 m	10 m

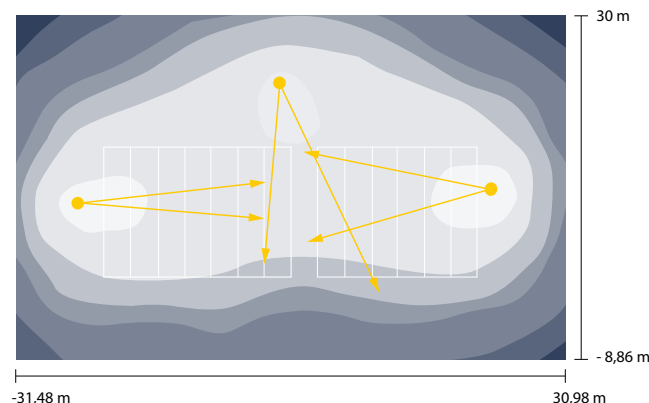



Configurations FFF

Exemples d'application - Conformément au Règlement de l'éclairage des terrains et installations sportives FFF de 2021

	Terrain E4 105 x 68 m, 400 lux	Terrain E5 105 x 68 m, 250 lux	Terrain E6 105 x 68 m, 150 lux	Terrain E7 105 x 68 m, 75 lux
Nombre de projecteurs	20 KERIS 6 V2	16 KERIS (8 KERIS 5.2 V2 + 8 KERIS 6 V2)	8 KERIS 6 V2	8 KERIS (4 KERIS 5.1 V2 + 4 KERIS 5.2 V2)
Température de couleur (K)	5700 K	5700 K	5700 K	5700 K
Puissance par projecteur	1760 W	KERIS 5.2 V2 : 1180 W KERIS 6 V2 : 1760 W	1760 W	KERIS 5.1 V2 : 600 W KERIS 5.2 V2 : 1180 W
Flux LED par projecteur	267199 lm	KERIS 5.2 V2 : 177508 lm KERIS 6 V2 : 267199 lm	267199 lm	KERIS 5.1 V2 : 90170 lm KERIS 5.2 V2 : 177508 lm
Nombre de mâts	4	4	4	4
Projecteurs par mât	5	4	2	2
Hauteur moyenne d'installation	18 m	18 m	18 m	18 m
Distance du mât par rapport à la ligne de but	18 m	18 m	18 m	18 m
Recul du mât par rapport à la ligne de touche	4 m	4 m	4 m	4 m
Éclairage moyen	465 lux	301 lux	198 lux	97 lux
Uniformité				
Eclairage min. / Eclairage moy. :	0.83	0.85	0.77	0.59
Eclairage min. / Eclairage max. :	0.63	0.66	0.47	0.39

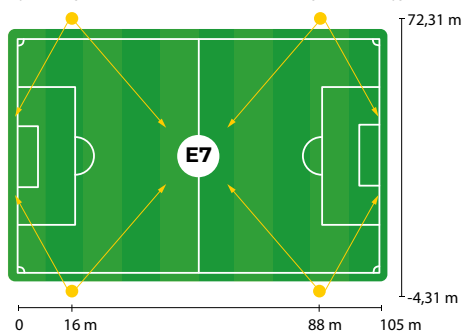
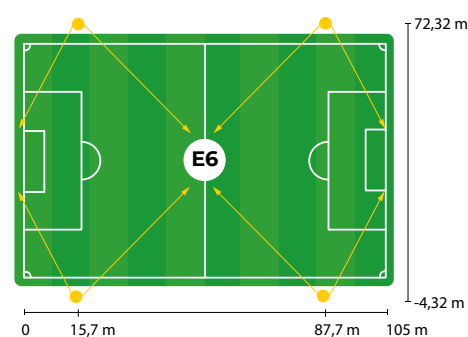
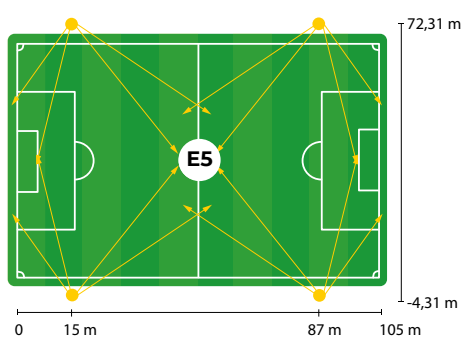
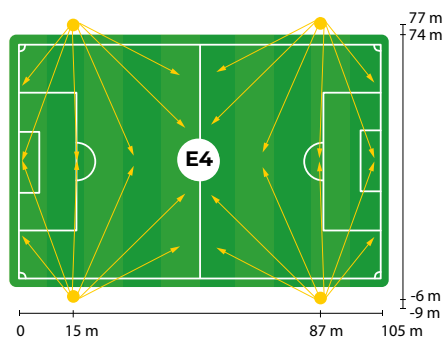



Configurations FFT

Exemples d'application - Conformément au Règlement de l'éclairage des terrains et installations sportives FFT de 2021

	Simple 4 mâts - h = 9 m	Simple 2 mâts - h = 10 m	Jumelé 4 mâts - h = 11 m	Intérieur h = 7 m	Padle 4 mâts - h = 7 m
Nombre de projecteurs	4 KERIS 5.1 V2	2 KERIS 5.2 V2	4 KERIS 5.2 V2	10 KERIS 3	4 KERIS 4
Température de couleur (K)	5700K	5700K	5700K	4000 K	5700K
Puissance par projecteur	426 W	895 W	835 W	308 W	223 W
Flux LED par projecteur	69823 lm	148 000 lm	147 623 lm	43 119 lm	36392 lm
Nombre de mâts	4	2	4		4
Projecteurs par mât	1	1	1		1
Hauteur moyenne d'installation	9 m	10 m	11 m	7 m	7m
Éclairage moyen	342 lux	346 lux	337 lux	528 lux	358 lux
Uniformité Eclairage min. / Eclairage moy.:	0,82	0,89	0,80	0,83	0,83

Simple - 4 mâts - h = 9 m

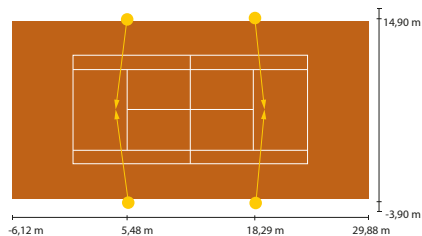

Jumelé - 4 mâts - h = 11 m

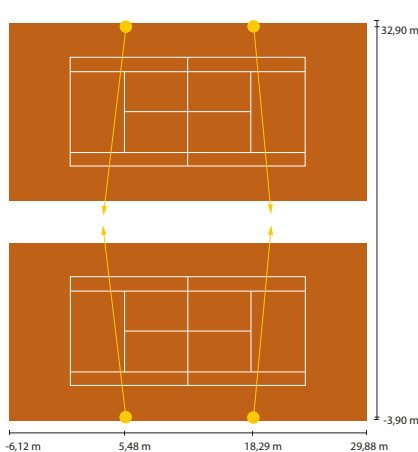

Terrain intérieur - h = 7 m

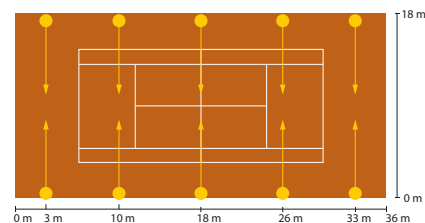

Simple - 2 mâts - h = 10 m

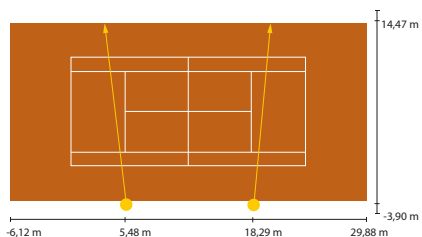

Padle - 4 mâts - h = 7 m

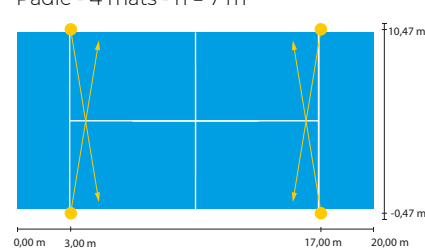



Configurations FFR

Exemples d'application - Conformément au Règlement de l'éclairage des terrains et installations sportives FFR de 2021

	Terrain E3 95 x 66 m	Terrain E4 95 x 66 m
Nombre de projecteurs	8 KERIS 5.2 V2 + 8 KERIS 6 V2	4 KERIS 5.1 V2 + 8 KERIS 6 V2
Température de couleur (K)	5700 K	5700 K
Puissance par projecteur	KERIS 5.2 V2 : 1180 W KERIS 6 V2 : 1760 W	KERIS 5.1 V2 : 600 W KERIS 6 V2 : 1760 W
Flux LED par projecteur	KERIS 5.2 V2 : 179 770 lm KERIS 6 V2 : 267 199 lm	KERIS 5.1 V2 : 89 787 lm KERIS 6 V2 : 267 199 lm
Nombre de mâts	4	4
Projecteurs par mât	4	3
Hauteur moyenne d'installation	21,5 m	21,5 m
Distance du mât par rapport à la ligne de but	16 m	16 m
Recul du mât par rapport à la ligne de touche	10 m	10 m
Éclairage moyen	320 lux	220 lux
Uniformité		
Eclairage min. / Eclairage moy. :	0.85	0.87
Eclairage min. / Eclairage max. :	0.63	0.64

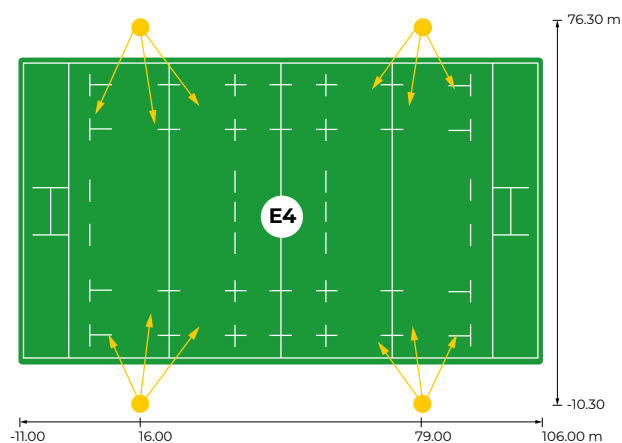
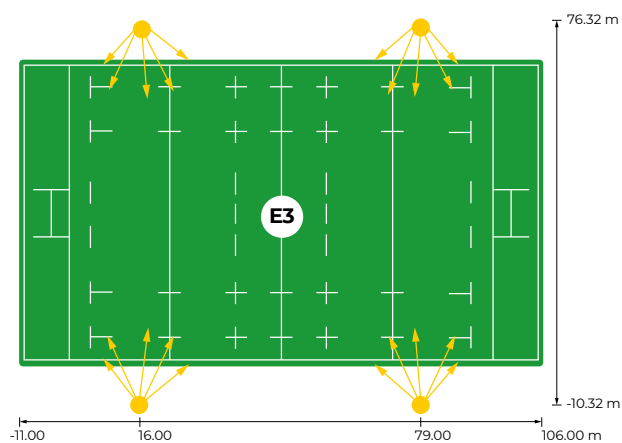



UN ACCOMPAGNEMENT DE QUALITÉ

Pour une mise en œuvre optimale

Nos équipes techniques peuvent vous assister lors des étapes de réglages, de mesures et de paramétrage du système de supervision.

Elles participent ainsi à atteindre la conformité de vos installations sportives.



À VOUS DE JOUER !

ECLATEC vous accompagne dans toutes les étapes de vos projets pour satisfaire l'ensemble des acteurs (entreprises d'installation, collectivités, maîtrises d'œuvre, fédérations sportives, ...).

Nos équipes commerciales de proximité restent à votre écoute, n'hésitez pas à les consulter pour des études personnalisées et adaptées à votre besoin.

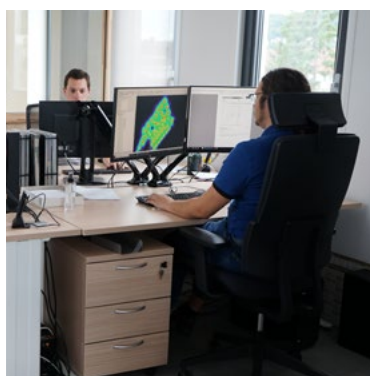

NEXIODE[®]

WIZARD

SPORTIF



GÉREZ ET PILOTEZ VOS INSTALLATIONS SPORTIVES !

Le système de **télégestion WIZARD sportif** permet la supervision et le pilotage **sur site et à distance** de l'ensemble de l'éclairage de votre installation sportive.

Cette solution fonctionne au travers d'une **interface web sécurisée** et accessible sur n'importe quel support connecté à internet : **ordinateur, tablette ou téléphone mobile**.





Pilotage à distance

Télégestion WIZARD Sportif

ECLATEC propose plusieurs systèmes de pilotage pour ajuster les paramètres d'éclairage selon le type d'activité afin de **s'adapter aux différentes conditions d'usage et d'installation.**

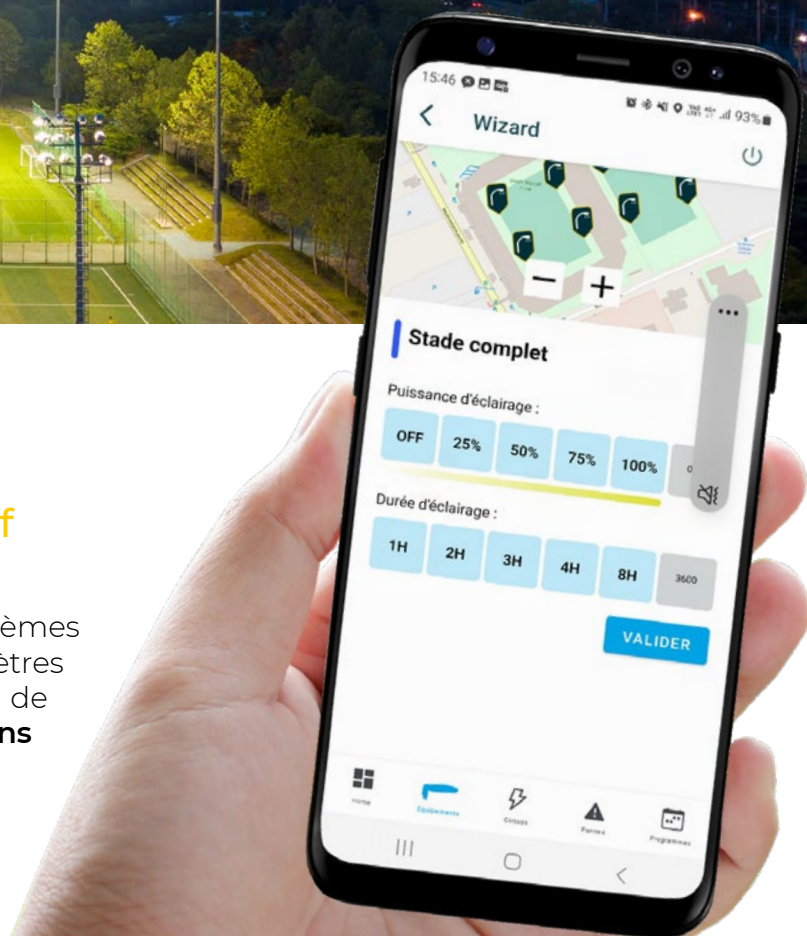

La solution WIZARD sportif d'ECLATEC assure une gestion simple, polyvalente et optimisée de l'éclairage des infrastructures sportives.

✓ Ajustable

Variation de puissance :

- Selon les activités et terrains associés (demi-terrains, terrains complets, pistes, ...)
- Selon les usages (entraînements, compétitions, événements, ...)

✓ Conforme

- Aux exigences des fédérations sportives afin d'améliorer les performances et la sécurité des athlètes

✓ Respectueuse

- Éclairer juste pour réduire les nuisances lumineuses des riverains, et la pollution lumineuse

✓ Économe

- Réduction des coûts énergétiques et de maintenance, dont les remontées de pannes et défauts

Le système de **télégestion WIZARD** permet la supervision et le pilotage **sur site et à distance** de l'ensemble de l'éclairage de votre installation sportive.

Cette solution fonctionne au travers d'une **interface web sécurisée** et accessible sur n'importe quel support connecté à internet : **ordinateur, tablette ou téléphone mobile**.

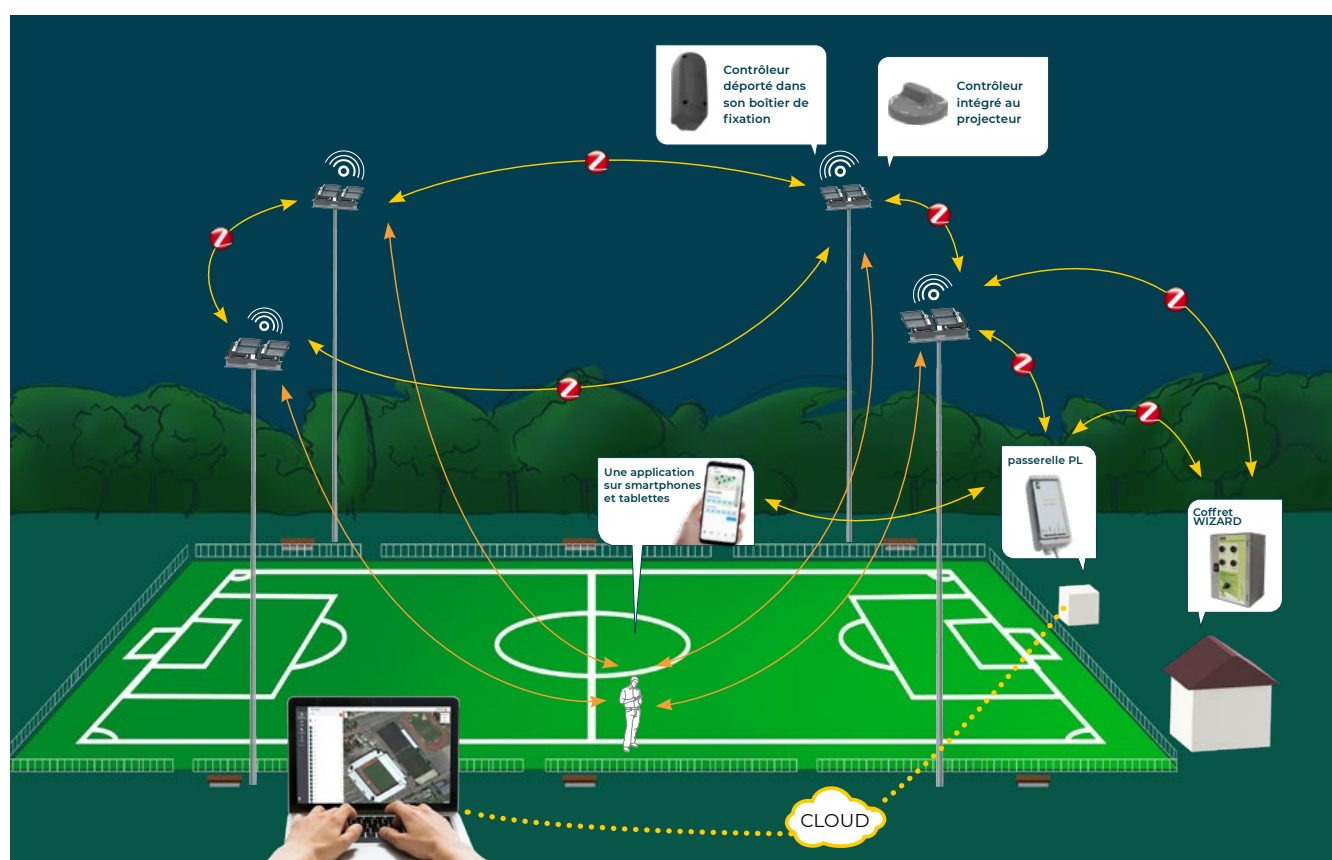
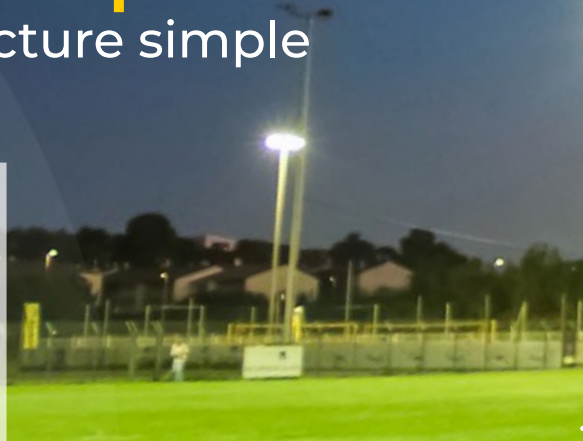

L'antenne, déportée dans un module ou intégrée sur le projecteur suivant les configurations, peut piloter jusqu'à cinq alimentations.

De plus, **une application de pilotage disponible sur smartphone ou tablette** permet une gestion simple en temps réel sur site de l'éclairage selon l'usage : allumage, adaptation du niveau de puissance, extinction de manière individuel, par groupe de projecteurs, ou par ensemble de groupes de projecteurs.

Un **coffret avec boutons poussoirs de pilotage** est également disponible pour un pilotage en temps réel sur site.



Pilotage WIZARD

Le coffret de contrôle



Le **coffret de pilotage sans fil WIZARD** IP66 permet de piloter votre installation en radiofréquence ZigBee.

Il dispose de **4 boutons poussoirs**, qui déclenchent chacun un scénario, préalablement défini et enregistré dans l'interface de programmation.

Par exemple : allumage à 50% demi-terrain A, 50% demi-terrain B, 100% terrain complet et fin de marche forcée d'un de ces trois scénarios.

Cette solution est également compatible en réseau local.

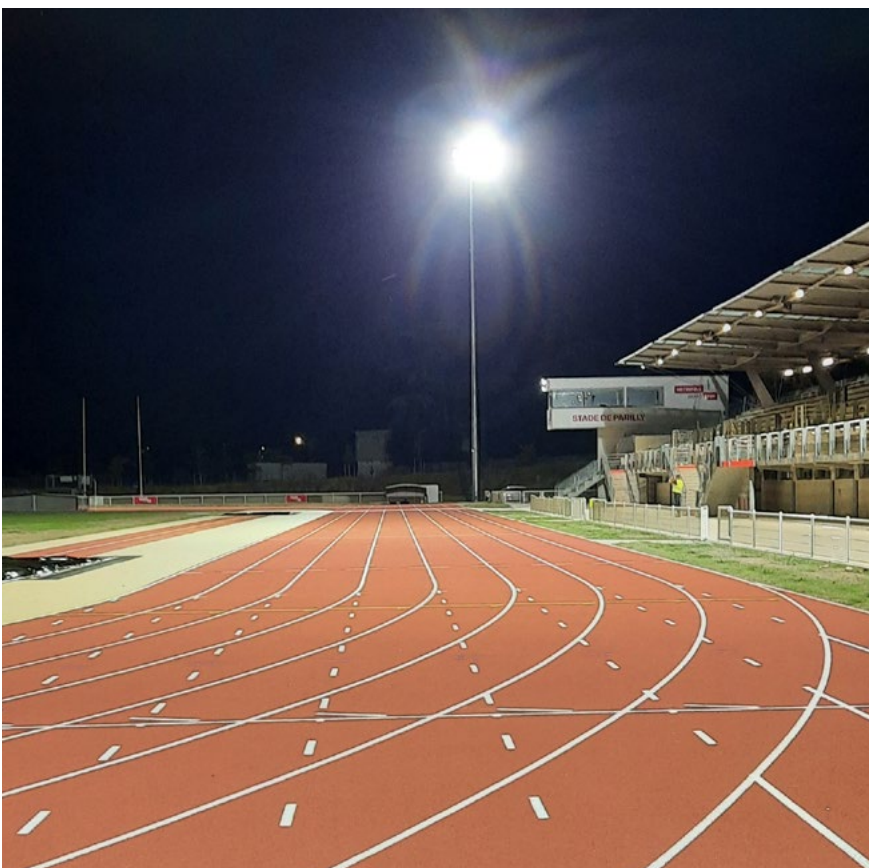

- ✓ Contrôler en temps réel
- ✓ Consulter les réglages
- ✓ Disponible sur Android et IOS
- ✓ Connexion sécurisée

Application WIZARD

Un contrôle en temps réel

Le **système de télégestion WIZARD sportif** permet une gestion et un contrôle **sur site et à distance** de l'ensemble de l'éclairage de votre installation sportive.

L'application permet :



De contrôler et suivre en temps réel :

- Allumage, extinction, variation de puissance ajustable jusqu'à 100%.
- Pilotage individuel, par groupe ou par ensemble de projecteurs.
- État de fonctionnement du luminaire.



Consulter les réglages

- Consultation des différents réglages.
- Visualisation des différentes configurations.
- Affichage sur carte ou liste déroulante des équipements
- Le paramétrage des équipements se fait via le logiciel de supervision.



Disponible en ligne

• Téléchargez l'application Eclatec Wizard sur :



ECLATEC

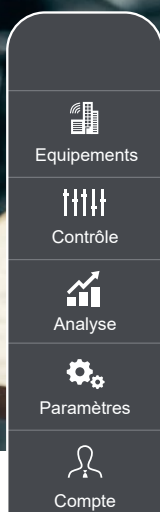

INTERFACE DE GESTION WIZARD

Simple et fonctionnelle

Vous pouvez gérer librement et simplement l'ensemble de votre installation en toute sécurité, via l'interface de gestion et supervision en français. Claire et efficace, elle vous permet un paramétrage aisé de vos équipements.

Suivant étude, nous pouvons créer des passerelles avec d'autres hyperviseurs déjà existants.

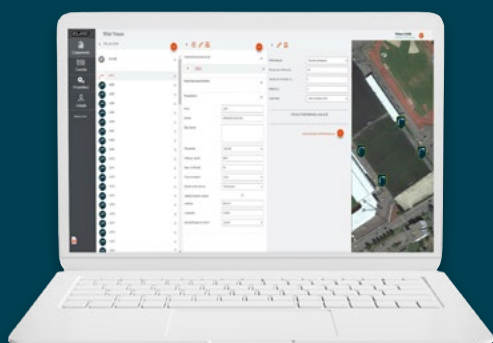

Visualisation & configuration
des équipements

Supervision & pilotage
avec une communication bidirectionnelle

- ✓ **Appairage des projecteurs auto-géolocalisés** dès mise sous tension (puce GPS intégrée)
- ✓ **Création de groupes de projecteurs**
(par exemple groupe mâât 1 de projecteurs, groupe mâât 2 de projecteurs ...)
- ✓ **Création d'ensemble de groupes de projecteurs**
(par exemple demi-terrain 1 avec les groupes mâât 1 + mâât 2, ...)
- ✓ **Paramétrage individuel, par groupe ou par ensemble de groupes de projecteurs**
de manière calendaire, allumage, niveaux de puissances, extinction, ...

Des programmes d'éclairage actifs en quelques clics

Création d'un ou plusieurs programmes avec un éclairage à 100% ou avec abaissement : par exemple, entraînement foot U6, séniors, vétérants ...



Type: Programme de variation lumineuse

Nom de programme: Programme 1

Créneaux horaires

Type	Horaires fixe	Heure	19:00	Niveau (R)	100	EFFACER
Type	Horaires fixe	Heure	22:00	Niveau (R)	50	EFFACER
Type	Horaires fixe	Heure	05:00	Niveau (R)	100	EFFACER

Une gestion calendaire optimale

Une création des agendas permettant d'appliquer un programme à fréquence variable : par exemple, mercredi entraînement U6, vendredi entraînement U18, ...

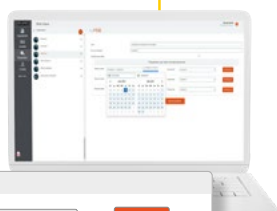

Programmes par ordre croissant de priorité

Plage de dates: 01/04/2021 - 15/09/2021

Plage de dates: 01/04/2021 - 15/09/2021

Programme: Amorce-C

Programme: Amorce-C

Programme: Amorce-C

SAUVEGARDER

Avril 2021

Di	Lu	Ma	Me	Je	Ve	Sa	Di	Lu	Ma	Me	Je	Ve	Sa
28	29	30	31	1	2	3	25	26	27	28	29	30	1
4	5	6	7	8	9	10	2	3	4	5	6	7	8
11	12	13	14	15	16	17	9	10	11	12	13	14	15
18	19	20	21	22	23	24	16	17	18	19	20	21	22
25	26	27	28	29	30	1	23	24	25	26	27	28	29
2	3	4	5	6	7	8	30	31	1	2	3	4	5



Création de groupes de projecteurs

(demi terrain gauche, demi terrain droit, terrain complet, ...)

État: ON

Mode: MANUEL

Niveau: 50

Information:

- Tension (V rms): 228
- Courant (A): 0,156
- Energie (kWh): 120
- Puissance (Watts): 33,7
- Facteur de puissance: 0,95
- Heure d'allumage: 2947
- Message d'erreur: 0

Action de maintenance:

Planification des adresses DAU

DEMARRER

Un contrôle en temps réel

Vous pouvez agir en temps réel à distance sur vos groupes de projecteurs (ON, OFF, variation du niveau d'éclairage...).

Suivi et paramétrage de l'outil de maintenance

Notification d'alarme par email:

Email 1: nom.prenom@domaine.fr

Email 2:

Email 3:

Email 4:

Email 5:

Période: 1 fois / jour

Langue: Français

Heure de début d'analyse des rapports: 23:00

Heure de fin d'analyse des rapports: 06:00

- ✓ Périodicité d'enregistrement des données sur le serveur 1h-24h, en déterminant l'heure de début.
- ✓ Adresses e-mail pour l'envoi des rapports de maintenance.
- ✓ Mise en place de l'heure du début et de fin d'analyse.
- ✓ Choix de la fréquence d'envoi des rapports en cas de panne

PILOTAGE FILAIRE

Le coffret DALI



Le coffret de commande DALI

Il offre différentes fonctionnalités de gestion et de personnalisation de l'éclairage suivant les besoins :

- Eclairage du stade complet ou par demi-stade
- Quatre présélections pour ajuster le niveau de puissance, dont deux personnalisables et préréglées en usine, de 0%, P1, P2 et 100%
- Eclairage en marche forcée ou en marche temporisée, avec temporisation personnalisable
- Choix des configurations sécurisée via une clé
- Dimensions (h x l x L) : 431 x 329 x 200 mm hors pattes de fixation

Le contrôleur DALI pilote jusqu'à 50 alimentations (au-delà de 50 projecteurs, consulter ECLATEC). Il doit se situer à une distance maximale de 300 m des alimentations.





ÉCLAIRAGE TERTIAIRE

Fonctionnel & technique

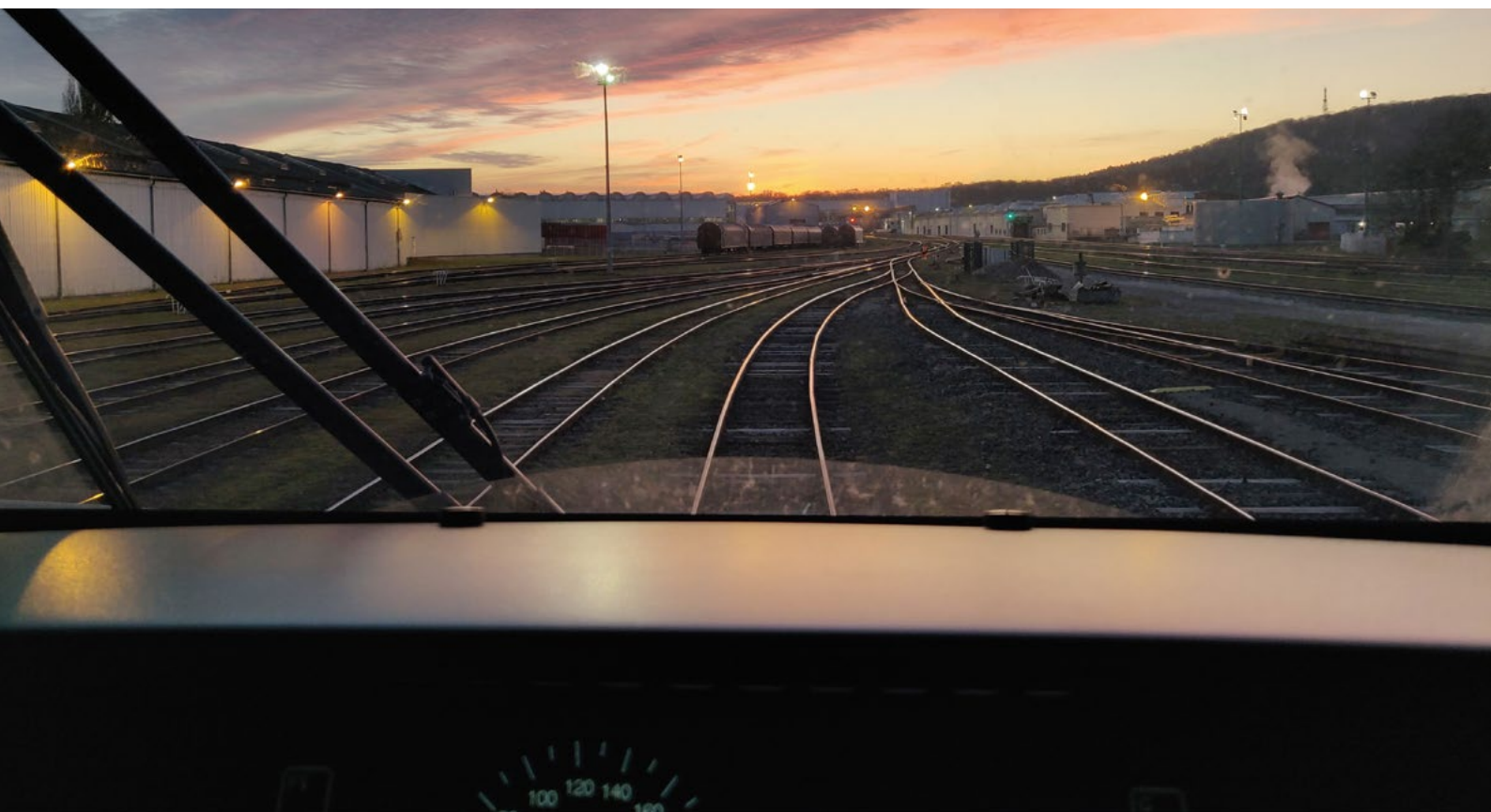

L'éclairage des espaces tertiaires se doit d'être à la pointe pour apporter sécurité et confort à ses usagers. Un éclairage performant et optimisé permet une visibilité accrue et des actions maîtrisées.

Les **projecteurs KERIS** sont fonctionnels et techniques, ils apportent une uniformité qui permet d'agir en toute sérénité tout au long de la nuit. L'étendue de la gamme est le reflet de ses possibilités d'applications.

Chaque configuration étant unique, nos experts en photométrie sont à votre écoute pour dimensionner vos projets en fonction de vos besoins.

Que ce soit sur un pont de déchargement, un entrepôt, un parking, des parkings avions, des voies de chemin de fer, la fiabilité est un point incontournable pour exercer son métier en toute sécurité.

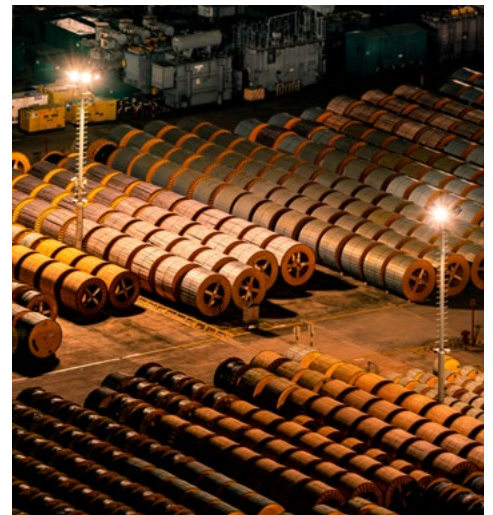



UN SERVICE DÉDIÉ À VOS PROJETS

Que ce soit dans le commerce, les transports ou pour les entreprises, chaque projet est unique. Il nécessite un dimensionnement précis afin d'optimiser le besoin en éclairage.

ECLATEC vous accompagne grâce à son service « conseil lumière », composé d'ingénieurs et de techniciens spécialisés, travaillant au quotidien pour établir les caractéristiques optimales de chaque cas d'utilisation. Il traite plus de 10 000 projets par an.

Flux lumineux, distribution d'intensité, température de couleur, luminance sont autant de données étudiées systématiquement pour contribuer à l'objectif qui nous guide tous : éclairer juste.

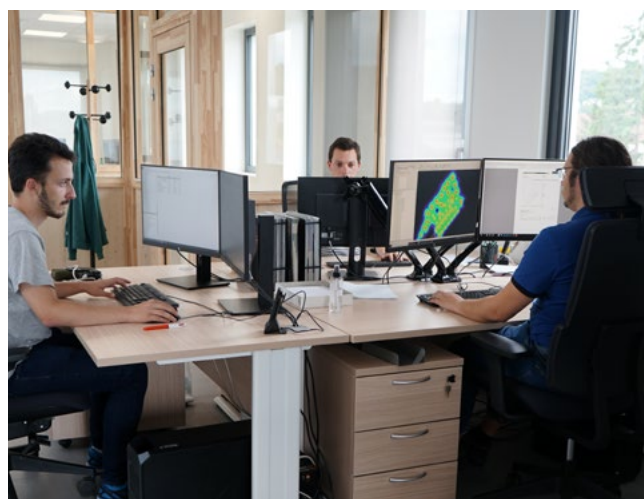

Cas concrets

Les exemples suivants correspondent à des demandes spécifiques et reflètent les attentes des maîtres d'œuvre. Chaque cas étant différents, il est nécessaire de consulter nos ingénieurs pour avoir une réponse adaptée à votre projet.

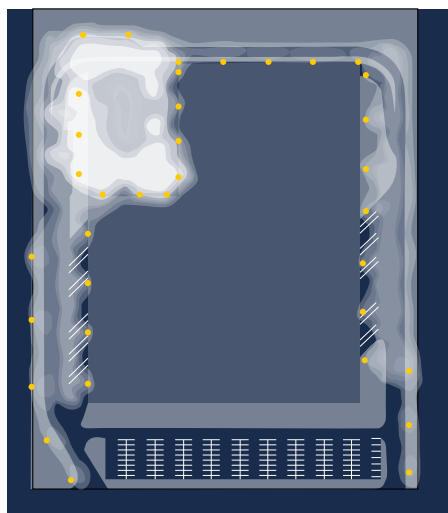

Entreprise et zone de chargement

Nombre de projecteurs	24 KERIS 5.2 V2	7 KERIS 5.2 V2
Température de couleur (K)	3000 K	3000 K
Puissance par projecteur	775 W	1070 W
Flux LED par projecteur	123000 lm	156500 lm
Installé sur bâtiment	11	7
Nombre de mâts	5	-
Projecteurs par mât	3 ou 2	-
Hauteur d'installation	12 m	11 m



Port de marchandises - voies ferrées

Nombre de projecteurs	12 KERIS 3
Température de couleur (K)	4000 K
Puissance par projecteur	412 W
Flux LED par projecteur	47685 lm
Nombre de mâts	4
Projecteurs par mât	3
Hauteur d'installation	14 m et 15 m

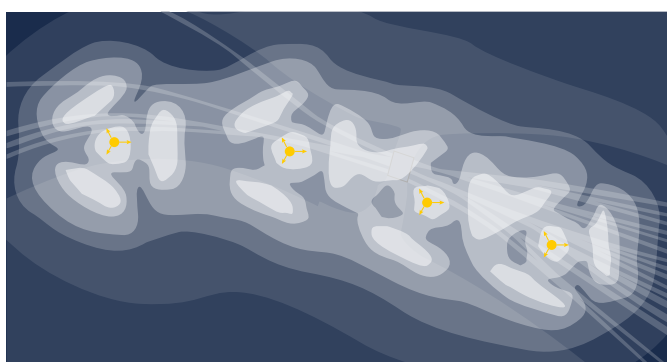

Zone de stockage

Nombre de projecteurs	6 KERIS 3
Température de couleur (K)	3000 K
Puissance par projecteur	253 W
Flux LED par projecteur	30467 lm
Nombre de mâts	3
Projecteurs par mât	2
Hauteur d'installation	10 m

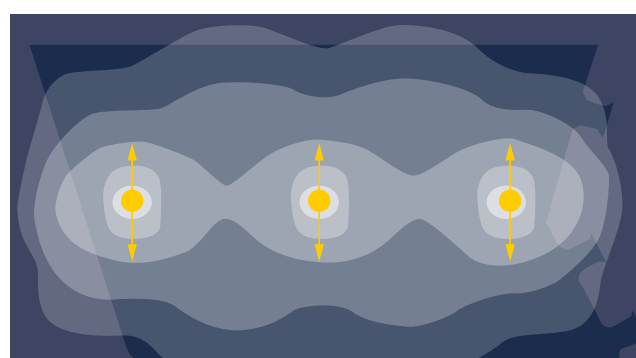

Parking aéroport avions

Nombre de projecteurs	24 KERIS 6 V2
Température de couleur (K)	3000 K
Puissance par projecteur	1760 W
Flux LED par projecteur	213700 lm
Nombre de mâts	4
Projecteurs par mât	6
Hauteur d'installation	20 m

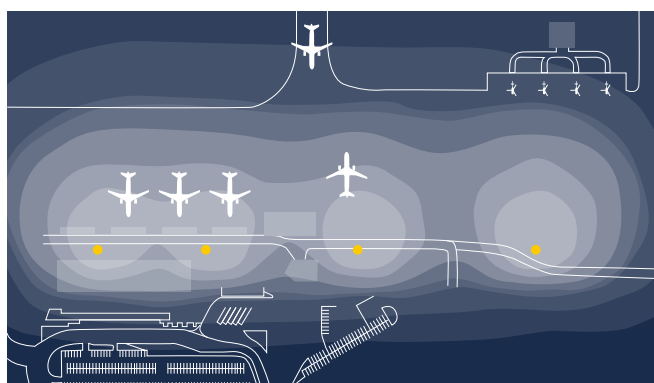

Parking grande distribution

Nombre de projecteurs	40 KERIS 3	12 KERIS 3
Température de couleur (K)	3000 K	3000 K
Puissance par projecteur	63 W	119 W
Flux LED par projecteur	7989 lm	15102 lm
Nombre de mâts	10	3
Projecteurs par mât	4	4
Hauteur d'installation	12 m	12 m

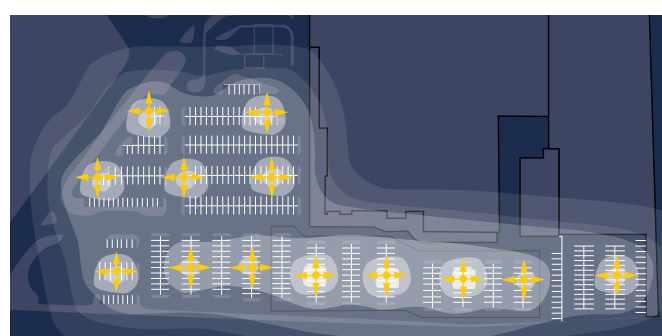

NEXIODE

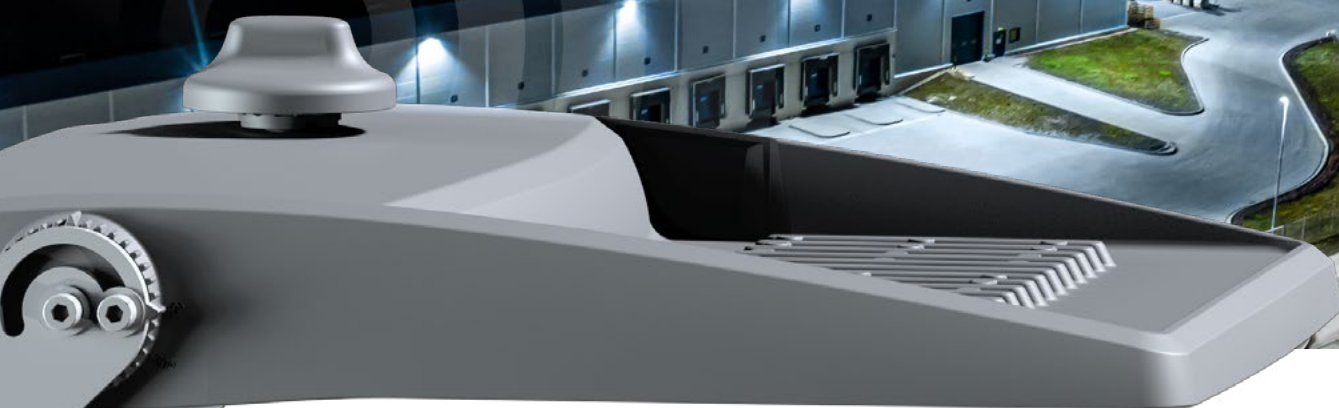

PILOTAGE DES GRANDS ESPACES

Une solution dédiée

Le système de **télégestion WIZARD** permet une gestion et un contrôle à distance de l'ensemble des projecteurs, et améliore la qualité et la fiabilité de votre éclairage tout en réduisant les frais d'usage et de maintenance.

Il est basé sur des **technologies ouvertes et standardisées**. Les projecteurs équipés d'une antenne communiquent entre-eux via une passerelle permanente et connectée à internet, généralement placée en armoire.

Cette solution fonctionne au travers d'une interface web sécurisée et accessible sur n'importe quel support connecté à internet : ordinateur, tablette ou téléphone mobile.



Un logiciel de gestion simple et fonctionnel

Visualisation & configuration
des équipements (groupes, capteurs...)

Supervision & pilotage
avec une communication bidirectionnelle

- ✓ Gestion calendaire (allumage, extinction, abaissement)
- ✓ Suivi en temps réel et archivage des données
- ✓ Mesures des consommations électriques
- ✓ Remontée des défaillances
- ✓ Tableaux et rapports d'analyses
- ✓ Compatible avec le protocole TALQ

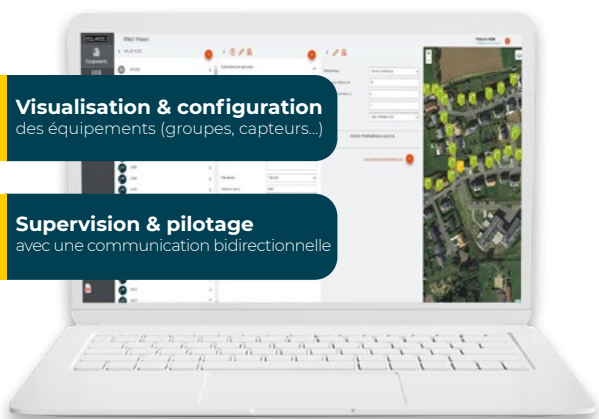



Avec WIZARD,
prenez le contrôle de votre réseau !

✓ **Solution personnalisée**
• En réponse à vos besoins spécifiques

✓ **Solution dédiée**
• Support et service

✓ **Évolutive**
• Ajout possible de détecteurs et capteurs

✓ **Exploitation
& maintenance aisées**
• Gain de temps et coûts maîtrisés

✓ **Sécurisé**
• Données accessibles aux gestionnaires

MÂTS & SUPPORTS GRANDE HAUTEUR

Une solution globale Ghm ECLATEC

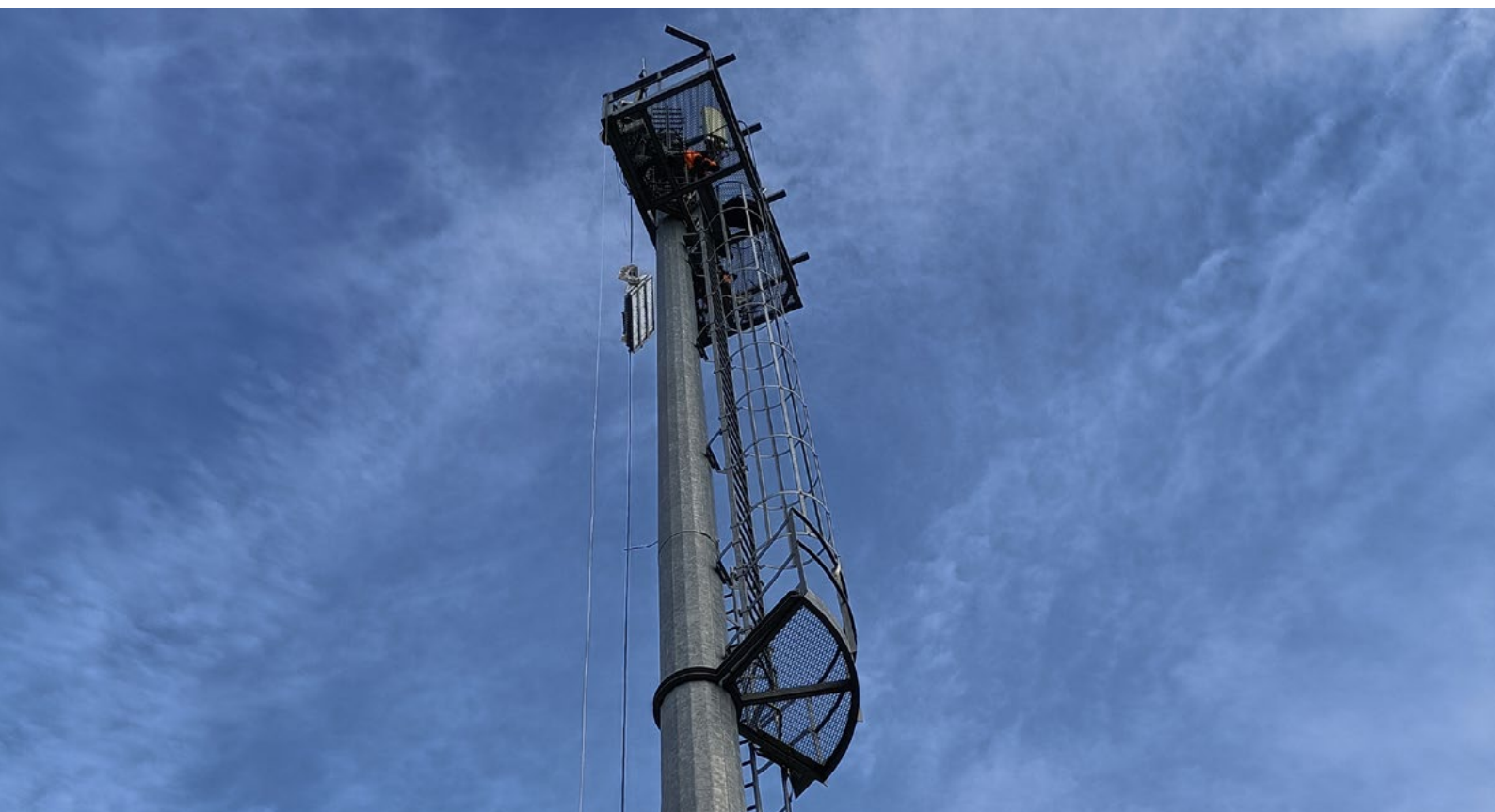





UNE SOLUTION GLOBALE

Grâce à un partenariat fort, **ECLATEC** est à même de vous proposer une solution globale d'éclairage pour vos grands espaces.

Avec son savoir-faire métallurgique de plus de 180 ans, notre société soeur **GHM** située en Haute-Marne, fabrique les mâts acier répondant aux cas les plus courants des applications en éclairage pour des hauteurs allant jusqu'à 35 mètres.

La réunion sur un seul site des moyens de conception et de fabrication favorise la recherche et la réalisation de solutions techniques adaptées, qu'il s'agisse de cas standardisés ou de développements spécifiques.

Des ingénieurs d'étude, dotés de moyens de simulation appropriés, sont spécialisés dans la définition de solutions grande hauteur. Plans et notes de calcul, disponibles sur demande, justifient les approches techniques retenues.

Les mâts

- Les mâts proposés sont fabriqués dans les ateliers de GHM, à l'aide de moyens de production et de contrôle modernes et adaptés.
- Les aciers utilisés sont conformes à la norme NF EN 10025.

La galvanisation à chaud répond aux exigences de la norme NF EN ISO 1461

Sur demande, les mâts acier de grande hauteur peuvent être peints par thermolaquage de poudre polyester. Tiges d'ancrage et plaques gabarits sont fournies avec les mâts.

Les systèmes fixes proposés sont également adaptables sur mâts en béton armé. Les points d'ancrage des équipements proposés sont solidaires du ferrailage et noyés dans le béton à la construction. Les plans de positionnement des points d'ancrage sont fournis sur demande.

Les massifs

La définition des massifs résulte de plusieurs paramètres, tels que la charge, la prise au vent, les moments de renversement, l'exposition ou la nature du terrain. Une évaluation à seule portée indicative, peut être émise sur la base de la formule d'ANDREE et NORSIA.

Le maître d'oeuvre doit toutefois impérativement faire procéder à une définition plus précise par un bureau d'études spécialisé en génie civil.

Carte des vents

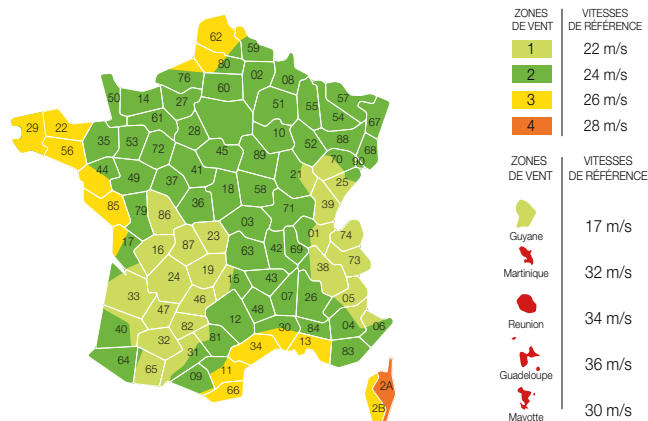



Assemblage

Lors de l'assemblage des tronçons, respecter l'alignement des supports d'échelle.

La longueur nominale d'emboîtement est au moins égale à 1.5 fois le diamètre moyen sur angle du tronçon femelle, compte tenu des variations d'épaisseur et des tolérances de fabrication, la longueur minimale effective doit être de 1.35 fois ce diamètre.

Avant d'effectuer le levage, il est IMPERATIF de laisser les élingues reliant les tronçons.



Attache basse de ligne de vie

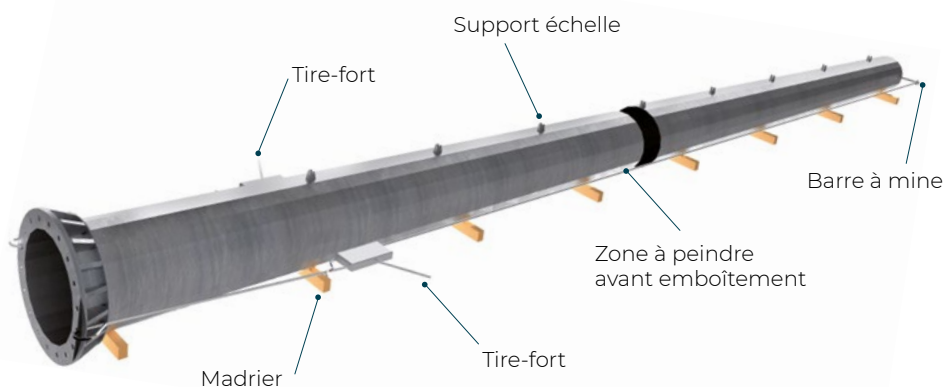

Les mâts d'éclairage de grands espaces sont réalisés en plusieurs tronçons emboîtables selon les recommandations CTICM.



Installation des mâts d'éclairage grands espaces

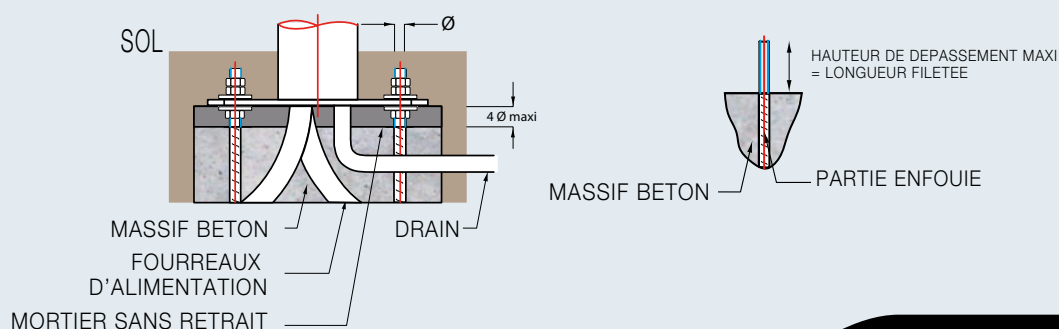

Supports solutions fixes

Caractéristiques techniques

Les structures support projecteurs proposés répondent à des impératifs de résistance, d'accessibilité et de polyvalence. La nature, le nombre et l'orientation des projecteurs dépendent du contexte. Ces supports résultent d'une analyse approfondie, privilégiant également la standardisation. Réalisés en acier galvanisé à chaud, ils sont adaptables sur tous les mâts de grande hauteur.

Traverse

Traverse droite de différentes longueurs pouvant supporter de 1 à 5 projecteurs.



Bras

Bras démontable latéral supportant 1 ou 2 projecteurs, souvent utilisé en complément de traverses.



Herse rectangulaire

Particulièrement adaptée pour fixer 2 lignes de projecteurs.



Herse circulaire

Fixée en tête de mât, le diamètre de la herse varie suivant le type et le nombre de projecteurs à installer. Elle permet un éclairage à 360°.

SUPPORT PROJECTEURS



En acier galvanisé à chaud, compatible avec tous types de projecteurs, la gamme de supports couvre de multiples configurations d'éclairage. Ils sont équipés sur demande d'un coffret de raccordement électrique des projecteurs.

Réalisations spécifiques pour projets particuliers (forme, nombre de projecteurs,...). Livré avec visserie inox.

ÉCHELLES, LIGNES DE VIE ET HARNAIS



Échelles en acier galvanisé à chaud, permettant un accès stable. Echelons antidérapants à pas et écartement constant. Paliers de repos positionnés conformément aux intervalles définis par la norme NF EN ISO 14122-4. Accès interdit aux personnes non habilitées (à cet effet, les premiers échelons ne sont pas fixés à moins de 3 mètres du sol ; en option partie basse amovible). Livrées en éléments standardisés avec visserie inox.

Ligne de vie, câble acier inoxydable diamètre 8mm, livrée avec accessoires de fixation et tendeur.

Ces ensembles homologués respectent les exigences des normes NF EN 353-1 et NF EN 363.

Harnais de sécurité, longe et antichute mobile, disponibles en option.

PASSERELLES



En acier galvanisé à chaud, leur ergonomie apporte aux opérateurs confort et sécurité de travail lors de la maintenance des projecteurs. Livrées avec visserie inox.



ECLATEC

41 rue Lafayette, CS 20069 Maxéville
54528 Laxou cedex, France
Tél : +33 (0)3 83 39 38 00
www.eclatec.com



ecosistem

Toute reproduction de ce document est interdite sans l'autorisation préalable écrite d'ECLATEC - Copyright ECLATEC - Document et photographies non contractuels. La description des appareils ainsi que les cotes mentionnées ne sont données qu'à titre indicatif et ne sauraient constituer un engagement pour notre société qui se réserve le droit d'y apporter sans préavis toutes les modifications qu'elle jugera nécessaires. Service Communication Eclatec - Crédits photographiques : ©Eclatec, ©iStock

Edition
09/2025